

**BRADSTONE TRAVERO** kerítésrendszer

Semmelrock Premium

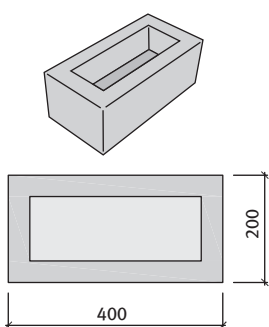

Bradstone Travero kerítésrendszer, harmonizál a Travero lapokkal, lépcsővel és szegéllyel (IC)



normálkő

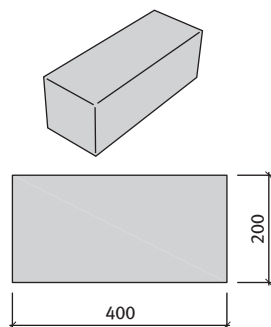

fedkő

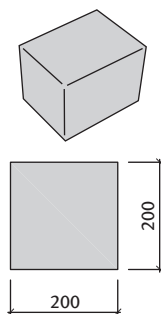

félkő

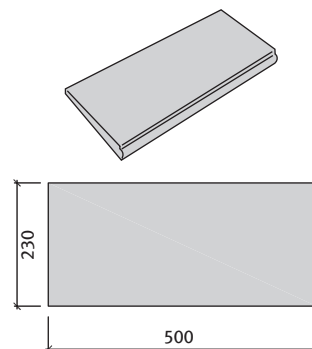

fedlap

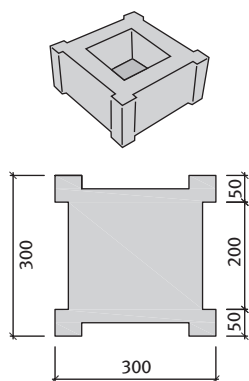

oszlopkő

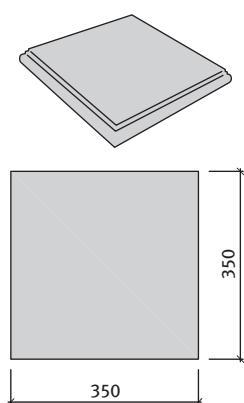

oszlop fedkő

**Tulajdonságok:**

- sokoldalúan felhasználható az egymásra épülő elemrendszer miatt
- strukturált felület
- a termék kopásállósága és fagyállósága a termék-szabvány legszigorúbb követelményeit elégíti ki

**Alkalmazási területek:**

- szabadon álló és határolt lépcső
- telekhatárolások
- szabadon álló kerti és díszfalak

**Szín:**

- homokkő, melírozott

Méret	Szükséglet	Nettó súly
normálkő 40 x 20 x 15 cm	16 db/m <sup>2</sup>	23 kg/db
fedkő 40 x 20 x 15 cm	-	26 kg/db
félkő 20 x 20 x 15 cm	-	13 kg/db
fedlap 50 x 23 x 5 cm	-	12 kg/db
oszlopkő 30 x 30 x 15 cm	-	21 kg/db
oszlop fedkő 35 x 35 x 15 cm	-	12,6 kg/db

 1. normálkő  
 2. fedkő  
 3. félkő

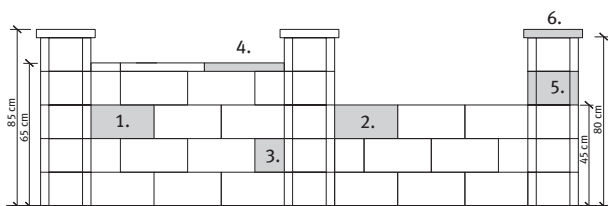
 4. fedlap  
 5. oszlopkő  
 6. oszlop fedkő
**Kombinálható:**

- Travero / Travero Grande lap
- Travero lépcsőelem
- Travero szegély

**Megjegyzés:**

- Max. 7 sor magas falat lehet belőle építeni!
- megfelelő betonnal történő kiöntés C20/25
- vasalás és csömöszölés a beépítés során
- murvából kevert beton használata és a gyenge beton minőség az elemek töréséhez vezethet, ezért ezek használata tilos!
- oldalt nyíló nagykapu nem szerelhető az oszlopokra